

Modulo d'ordine REFLEKSOL ZiiP BOX

Riguarda l'ordine:

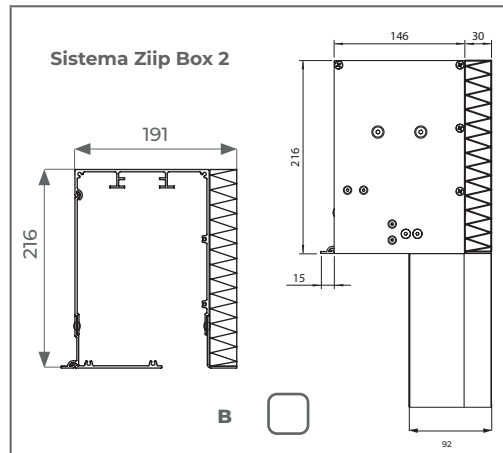

Tipo di sistema

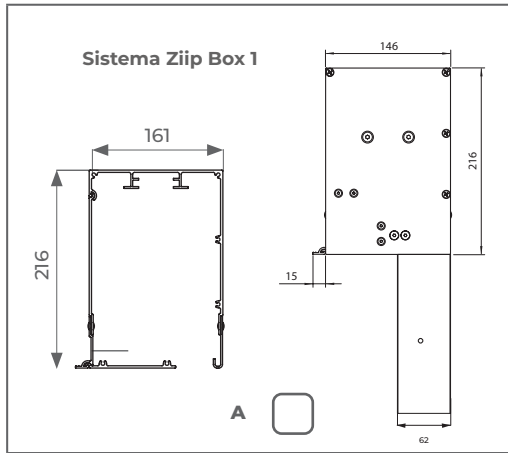

| COLORE DI SISTEMA | BEIGE | | | | BIANCHI | | GRIGIO CHAIRO | | | | GRIGIO SCURO | | | | ANTRACITE | | NERO | MARRONE | | | ALTRO COLORE RAL con il sovrapprezzo | | | | | | |
|--------------------------|---------|----------|----------|----------|----------|----------|---------------|----------|----------|----------|--------------|----------|--------|-----------|-----------|----------|----------|----------|----------|----------|--------------------------------------|----------|----------|----------|----------|---------|----------|
| | VSR 240 | RAL 1015 | RAL 1013 | RAL 9001 | RAL 9010 | RAL 9016 | RAL 7035 | RAL 9006 | RAL 7001 | RAL 7037 | RAL 9007 | RAL 7012 | DB 703 | FSM 71319 | RAL 7015 | RAL 7039 | RAL 7024 | RAL 7016 | RAL 7021 | RAL 7043 | | RAL 7022 | RAL 9005 | RAL 8014 | RAL 8016 | VSR 780 | RAL 8003 |
| COLORE DA TAVOLOZZA SELT | | | | | | | | | | | | | | | | | | | | | | | | | | | |
| COSTRUZIONE DI SISTEMA | | | | | | | | | | | | | | | | | | | | | | | | | | | |
| GUIDE | | | | | | | | | | | | | | | | | | | | | | | | | | | |
| BARRA INFERIORE | | | | | | | | | | | | | | | | | | | | | | | | | | | |
| PROFILO | | | | | | | | | | | | | | | | | | | | | | | | | | | |

| TABELLA DI TESSUTI | COLORE/ NUMERO DI TESSUTO | LATO PIÙ CHIARO DI TESSUTO |
|--------------------|---------------------------|----------------------------|
| SERGE 600 | | |
| SERGE 100 | | |
| SERGE 600 BO LUMAR | | |
| | | |

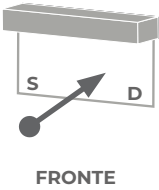
| AZIONAMENTO ELETTRICO | FINECORSА MECCANICI | FINECORSА ELETTRICI | RICEVITORE RADIO | RILEVAMENTO DI OSTACOLI | STANDARD | ELERO | SOMFY |
|-----------------------|---------------------|---------------------|------------------|-------------------------|----------|------------|----------------|
| | AXIS | X | | | | M45 | VariEco |
| NEMO WT | | X | | | | SUNTOP M | ALTUS 50 WT |
| NEMO WT MAESTRIA | | | | | | | MAESTRIA 50WT |
| NEMO | | X | X | | DM45EAF5 | SUNTOP 858 | ALTUS 50 RTS |
| NEMO IO | | X | X | | | | SUNILUS 50 IO |
| NEMO IO MAESTRIA | | X | X | | | | MAESTRIA 50 IO |

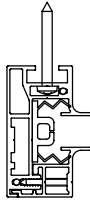
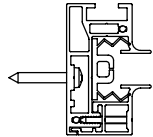
| LP | LARGHEZZA TOTALE [MM] | ALTEZZA TOTALE [MM] | | QUANTITÀ | LATO DI MOTORE  FRONTE | MONTAGGIO DIRETTAMENTE | |
|----|-----------------------|---|---|----------|---|---|---|
| | | ALTEZZA DELLA FINESTRA | | | | FRONTALE | LATERALE |
| | |  |  | | |  |  |
| 1 | | | | | | | |
| 2 | | | | | | | |
| 3 | | | | | | | |
| 4 | | | | | | | |
| 5 | | | | | | | |
| 6 | | | | | | | |
| 7 | | | | | | | |
| 8 | | | | | | | |
| 9 | | | | | | | |
| 10 | | | | | | | |
| 11 | | | | | | | |
| 12 | | | | | | | |
| 13 | | | | | | | |
| 14 | | | | | | | |
| 15 | | | | | | | |
| 16 | | | | | | | |
| 17 | | | | | | | |
| 18 | | | | | | | |
| 19 | | | | | | | |
| 20 | | | | | | | |
| 21 | | | | | | | |
| 22 | | | | | | | |

Indirizzo di consegna:

Nota:

L'acquirente dichiara di parlare correntemente la lingua italiana, di comprendere le dichiarazioni ricevute e presentate in italiano, comprende il contenuto dell'ordine posto e accetta le Condizioni Generali di Vendita, le Condizioni Generali di Garanzia, la Documentazione Tecnico-Operativa e la Dichiarazione di Prestazione. In caso di sistemi esterni, la Dichiarazione di Conformità in caso di sistemi motorizzati e le indicazioni per l'installazione degli elementi di sicurezza in caso dei sistemi interni con catena o corda, disponibili sul sito: www.selt.com/ArkuszeZamowien-it

Firma

Acquirente

Data